

STR 50

Separador de bajante, altura=33 mm

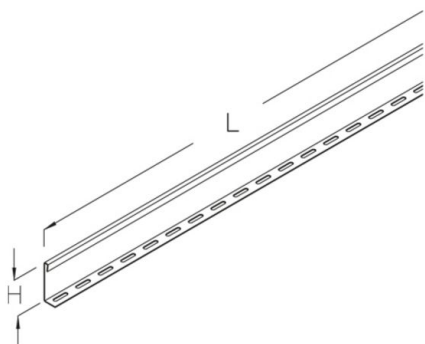

Galvanizado en caliente según método Sendzimir, según DIN EN 10346

Product	H	L	G
STR 50S	33 mm	3000 mm	1,62 kg

Galvanizado por inmersión en caliente según DIN EN ISO 1461

Product	H	L	G
STR 50F	33 mm	3000 mm	1,78 kg

Acero inoxidable, n.º de material 1.4301 (V2A)

Product	H	L	G
STR 50E	33 mm	3000 mm	1,65 kg

H: Altura
L: Longitud
G: Peso

